

5位数基础设备

简介

- 最常用的尺寸在超薄结构中
- 空心轴最大直径 20 毫米
- 具有 5 位数和精细读数的计数器
- 显示方式可设置成公制“mm”或英制“inch”
- 放大镜功能用于更好的阅读性
- 不锈钢驱动轴可选
- 轴向密封, 防尘和溅水保护
- 夹紧板 (见配件)

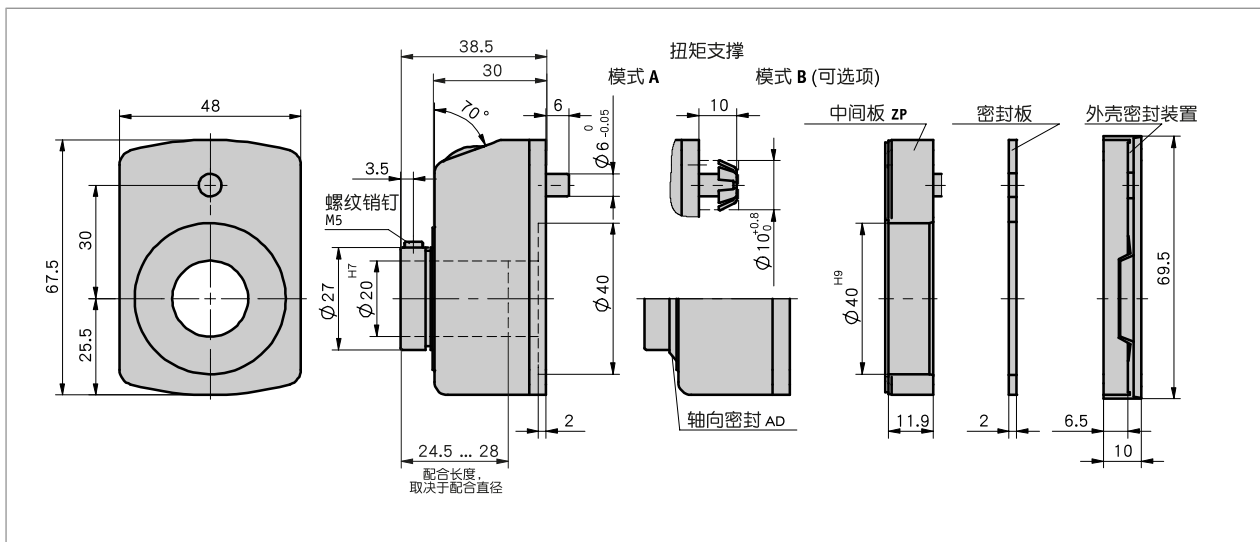

机械参数

特征	技术数据	补充
外壳	增强塑料	
	压铸铝	外壳 MCM
视窗	塑料	可选择的矿物玻璃
计数器	5 几十年来的精读	
字高	~7 mm	
重量	0.1 kg	

5位数基础设备

■ 最大转速

指示 (第1次旋转后)	最大转速 [min ⁻¹]
00010	500 (1500)
00015	500 (1000)
00020	500 (750)
00025	500 (600)
00030	500
00040	375
00050	300
00060	250
00080	180
00100	150

 转速 >500 min⁻¹ 只允许短时间运行

公式:



$$\text{最大转数} = \frac{15000}{\text{第1转以后的示值}}$$

环境条件

特征	技术数据	补充
环境温度	0 ... 80 ° C	

订购

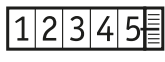
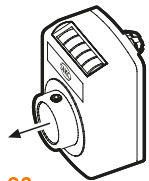
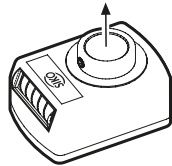
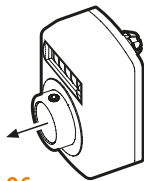
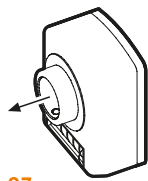
■ 订购提示

示值	安装位置				计数方向
					
	02	04	06	07	

注意：橙色突出显示的是订单特征。

■ 订购表格

特征	订货数据	Spezifikation	补充
安装位置	A ...	02, 04, 06, 07	见安装位置图标
第一转后即显示	B ...	10, 12/5, 15, 15/75, 17/5, 20, 25, 30, 39/375, 40, 50, 60, 78/75, 80, 100 其他可咨询	/5 = 不显示的算术值
小数点位	C	0 = 00000 1 = 0000.0 2 = 000.00 3 = 00.000 4 = 0.0000	
计数方向	D	i 顺时针方向递增值 e 逆时针方向递增值	
空心轴/直径	E	20 直径20 mm ... RH8, RH10, RH12, RH14, RH18 ... VA8, VA10, VA14, VA20	减径套 不锈钢
外壳	F	O 橙色 RAL 2004 S 黑色 RAL 9005 GR 灰色 RAL 7035 FR 红色 RAL 3000 MCM 亚光铬	塑料 塑料 塑料 塑料 金属

5位数基础设备

特征	订货数据	Spezifikation	补充
覆盖环	G	OAD	无轴向密封
		AD	带轴向密封
		GD	具有轴向和外壳密封
中间板	H	OZP	无隔板
		ZP	带有隔板
			"不对密封" "GD"

■ 订购号



供货范围:
DA09S

你会发现配件:

夹板 KP09	www.siko-global.com
气动夹板 KP09P	www.siko-global.com
夹板 KPL09	www.siko-global.com
减径套 RH	www.siko-global.com